



ТЕХНИЧЕСКИЙ ПАСПОРТ

Фильтровальные установки
серии NovumOnga

(Арт. 1 500 462, 1 500 463, 1 600 462,
1 600 463, 1 600 464, 1 600 465)



Самовсасывающий насос для бассейна с встроенным предфильтром с видом защиты IP 55.

ПРИМЕНЕНИЕ

Серия насосов BR400E была разработана специально для использования в частных бассейнах. Насосы оснащены высокопроизводительным устройством для самовсасывания. Отличительными особенностями являются 4-дюймовый предфильтр с 3/4 - дюймовым выпускным винтом и 50мм регулируемые впускные и выпускные соединения (накидная гайка), а также прозрачная крышка.

▶ Мощные моторы изготовлены в соответствии с нормами VDE (Союза немецких электротехников) и отвечают нормам CE (европейского контроля качества) с классификацией мотора IP 55 (вид защиты мотора).

▶ Специальное механическое уплотнение вала было разработано специально для этого типа насосов.

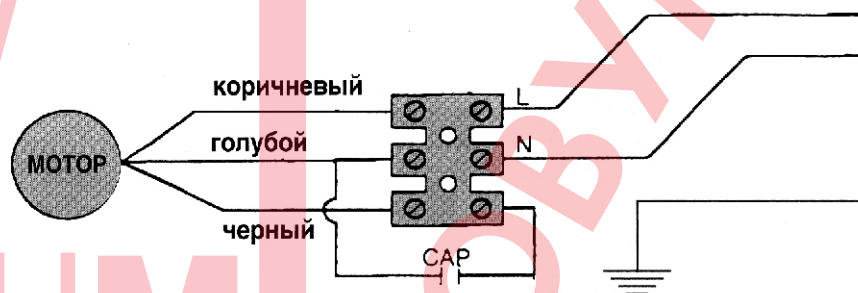

▶ Сменный конденсатор находится внутри коробки клеммной колодки и защищен от внешних воздействий.

▶ Насосы поставляются с 2-метровым шнуром со штеккером (однофазный, от 0,25 до 0,75 кВт) Серия насосов BR400E (BR462E, BR463E, BR464E, BR465E соответствует нормам IEC-335-1, EN 60335-2-41, CEI 61-69.

УСТАНОВКА

⚠ ВНИМАНИЕ
Электроподсоединение должно выполняться только специалистом! Ввод в эксплуатацию насоса для бассейна допускается лишь при его

установке в соответствии с нормами DIN/VDE (Немецкие промышленные стандарты/Союз немецких электротехников) 0100, Часть 702.

⚠ ВНИМАНИЕ
Мотор должен быть заземлен.

▶ Несмотря на то, что насос имеет высокую производительность, рекомендуется устанавливать его как можно ближе к источнику всасывания в защищенном и проветриваемом месте.

- 1) Выходное болтовое соединение
- 2) Крышка предфильтра
- 3) Входное болтовое соединение
- 4) Выпускной винт

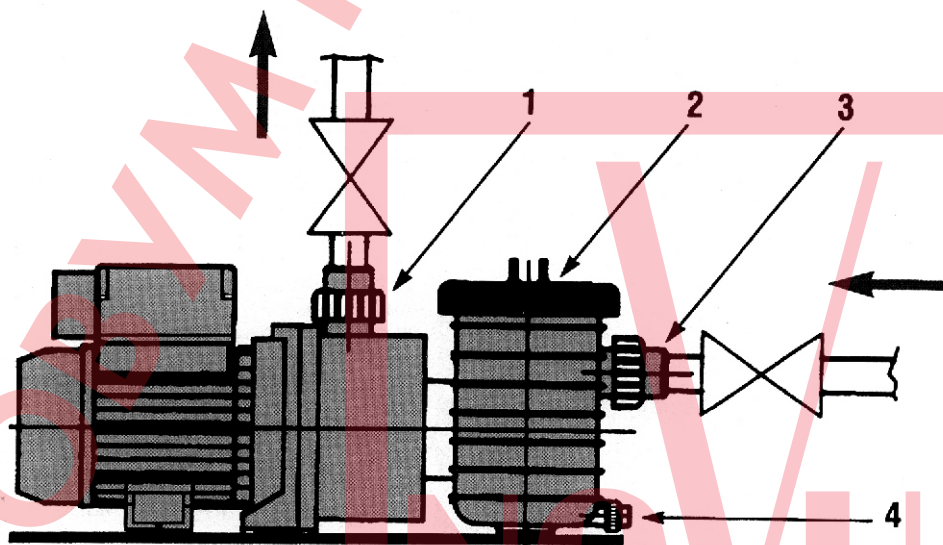

Инструкция по установке и эксплуатации

- ▶ Максимальная температура воздуха: 45 °С
- ▶ При установке труб следует избегать резких закруглений и подъемов; все соединения должны быть герметичными.
- ▶ При установке ниже поверхности воды необходимо установить запорный вентиль, а также болтовое соединение во всасывающем и напорном трубопроводах. При техобслуживании насоса запорные вентили должны быть закрыты.
- ▶ Следует предусмотреть свободное пространство для проведения техобслуживания насоса при необходимости.
- ▶ Предусмотреть сток в канал для сбора вытекающей воды.
- ▶ Подключение тока должно проводиться специалистами в соответствии с действующими инструкциями по безопасности.
- ▶ При установке должен быть встроен автоматический предохранительный выключатель аварийного тока (соответствующий 30 мА). В случае моторов трехфазного тока необходимо использовать предохранительный выключатель мотора в соответствии с его номинальными характеристиками.

ВВОД В ЭКСПЛУАТАЦИЮ

ВНИМАНИЕ
 При наличии в воде песка или сильных загрязнений радиальная прокладка может быть разрушена или же может заблокировать рабочее колесо. Повреждение насоса по причине наличия песка в воде или по причине слишком большой загрязненности воды освобождает нас от гарантийных обязательств.

ВНИМАНИЕ
 Радиальная прокладка, все остальные прокладки насоса и фильтра, а также подшипники

двигателя представляют собой расходные детали. Возникновение дефектов вышеназванных деталей не влечет за собой гарантийных требований.

ВНИМАНИЕ
 Перед запуском насоса после продолжительного простоя и при весеннем возобновлении эксплуатации рекомендуется несколько раз провернуть вал двигателя обесточенного насоса через крыльчатку с помощью шестигранного ключа или отвертки при заполненном водой корпусе насоса и предфильтра, разблокировав тем самым радиальную прокладку и облегчив запуск насоса.

- ▶ Избегать работы всухую
- ▶ До ввода насоса в эксплуатацию заполнить предфильтр до всасывающего отверстия; с этой целью отвинтить соответствующую прозрачную крышку.
- ▶ Обеспечить соответствие напряжения питания данным, указанным на типовой табличке.
- ▶ Заполнить установленные ниже уровня поверхности воды насосы, медленно открывая вентиль со стороны впуска при открытом выпускном вентиле для удаления воздуха из агрегата.

▶ В случае моторов трехфазного тока прокрутить мотор на несколько оборотов и проверить, вращается ли он по часовой стрелке, если смотреть со стороны крыльчатки. В противном случае сменить полюсы двух фаз.

▶ Допускается использовать лишь такие стоки в полу, которые препятствуют всасыванию людей или предметов. В противном случае следует предусмотреть 2 стока в полу.

САМОВСАСЫВАНИЕ

- ▶ Производительность всасывания насосов этой серии хорошая, при установке в нормальных условиях и перепаде высоты от 2 до 3 метров необходимый для самовсасывания период времени в минутах составляет от 1 до 5 минут.
- ▶ Под нормальными условиями понимается обсадка труб на входе с внутренним номинальным диаметром 50 мм, температура воды 20 °С и частота 50 гц.
- ▶ Для самовсасывания необходимо, чтобы все всасывающие трубопроводы были герметичны.

ТЕХОБСЛУЖИВАНИЕ

- ▶ При любой операции техобслуживания прервать токоснабжение.
- ▶ Регулярно проверять и прочищать коробку предфильтра.
- ▶ Для очистки прозрачной крышки использовать только воду и мягкие очистители, не применять растворителей.
- ▶ Снова поставить фильтр, закрыть крышку и повторно запустить установку.
- ▶ Если насос не находится в эксплуатации вследствие опасности замерзания, его следует полностью опорожнить через выпускной винт.
- ▶ Закрепление крышки фильтра, затягивание выпускного винта и накидных гаек на шарнирных соединениях следует производить вручную, ни в коем случае не использовать клещи или другие инструменты.

ИНФОРМАЦИЯ О ФИЛЬТРЕ

ИНФОРМАЦИЯ О ФИЛЬТРЕ

РЕКОМЕНДАЦИИ ПО СОБЛЮДЕНИЮ БЕЗОПАСНОСТИ

При проведении работ на фильтре (подтягивание или отпуск манометра, зажимного кольца, проникновение в многоходовой вентиль)

- ▶ отключить насос
- ▶ спустить давление
- ▶ при наличии запорных вентилях во всасывающем и/или напорном трубопроводах закрыть их
- ▶ максимальная температура воды 35 С°
- ▶ максимальное рабочее давление 2,7 бара

ОБЩИЕ УКАЗАНИЯ

Устанавливать фильтровальную установку как можно ближе к бассейну. Фильтровальная установка должна стоять на прочном фундаменте. Предусмотреть место и свободный подход для техобслуживания и возможного проникновения в установку. Защищать фильтр и насос от дождя и от прямого воздействия солнечных лучей.

ПРИМЕЧАНИЕ
Используйте лишь специальный кварцевый песок для фильтров с зернистостью 0,40 - 0,80 мм. Вымывание небольшого количества фильтровального песка при первых промывках в обратном направлении является нормальным.

ПРИМЕЧАНИЕ
Песок должен быть хорошо калиброван. Слишком мелкие песчинки могут через шлиц распределительной трубки попасть в насос и в бассейн.

УСТАНОВКА

▶ Песчаный фильтр поставляется вместе с уже смонтированной крестовиной фильтра. Перед заполнением песком проверить, хорошо ли закреплены все распределительные трубки и коллекторная труба в распределительном блоке и при необходимости подтянуть крепления правым поворотом до упора.

ПРИМЕЧАНИЕ
Шлицы должны показывать вниз. Проверить также посадку трубки в спускном штуцере.

▶ Подогнать распределительный блок распределительной крестовины к желобу в нижней части резервуара фильтра.

▶ Закрыть верхнее отверстие коллекторной трубы белой шайбой, которая входит в комплект поставки. Таким образом Вы воспрепятствуете попаданию песка в распределительную трубку.

▶ Для предохранения боковой распределительной трубки заполнить резервуар фильтра примерно до половины водой.

▶ Засыпать песок. Обращайте внимание на указанные в таблице (стр. 2) количественные значения. Меньшее количество может привести к уменьшению качества воды. Лишний песок вымывается при промывке в обратном направлении.

УСТАНОВКА КОМПЛЕКТУЮЩИХ

- ▶ Тщательно очистить верхний край резервуара фильтра от остатков песка.
- ▶ Удалить белую шайбу (вспомогательное приспособление при заполнении).
- ▶ Наложить зажимное кольцо на фланец фильтра.

▶ Вложить O-образное кольцо в паз фланца многоходового вентиля.

▶ Надеть многоходовой вентиль на резервуар и затянуть зажимное кольцо по фланцу.

▶ Выровнять многоходовой вентиль в соответствии с маркировками (насос, очищенная вода).

▶ Проверить правильную посадку зажимного кольца и затянуть его.

▶ Подсоединить всасывающий, напорный и спускной трубопроводы, обращая при этом внимание на маркировку многоходового вентиля.

ВВОД В ЭКСПЛУАТАЦИЮ

▶ Снять крышку предфильтра насоса. Заполнить предфильтр водой. Навинтить крышку предфильтра и легко затянуть вручную.

▶ Поставить вентиль в позицию "Обратная промывка" (RyCK-SPbLEH). Включить насос и оставить его на ходу примерно на одну минуту.

▶ Отключить насос. Поставить вентиль в позицию "Фильтрация" (FILTERH) и включить насос.

▶ Записать начальное давление в манометре и сделать соответствующую дополнительную маркировку на манометре.

УХОД ЗА ФИЛЬТРОМ

Резервуар фильтра не требует ухода. При необходимости очистки использовать лишь мыло и воду. Химические средства для очистки могут содержать растворители, оказывающие разрушающее действие на полиэтилен.

ИНФОРМАЦИЯ О ФИЛЬТРЕ

УХОД ЗА ФИЛЬТРОВАЛЬНЫМ ВЕЩЕСТВОМ

Во время промывки в обратном направлении песчинки поднимаются вихрем и очищаются при трении друг о друга. При этом может возникать продукт истирания, который вымывается. Это может привести к снижению количества песка в фильтре или к общему снижению зернистости песка. По этой причине необходимо через определенный промежуток времени добавлять песок или даже обновлять все фильтровальное вещество массу. Возможно также "спекание" поверхности фильтровального вещества вследствие воздействия воды с очень большим содержанием извести в соединении с недостаточной обратной промывкой. В этом случае следует удалить спекшуюся корку и добавить соответствующее количество песка. В специальных магазинах имеются также химикалии для выщелачивания

извести. Просим Вас обращать внимание на указания изготовителя.

котором он не подвергался бы воздействию морозов.

ЗИМНИЙ ПЕРИОД

- ▶ Привести многоходовой фильтр в положение "Зима" (WINTER). Закрывать запорные вентили всасывающего и напорного трубопроводов. Опорожнить фильтр, отпустив крышку спускного штуцера.
- ▶ Опорожнить все трубопроводы.

Примечание

Не удалять трубку внутри спускного штуцера, иначе произойдет утечка песка.

- ▶ Насос также необходимо опорожнить и, если он стоит под открытым небом, по возможности снять и хранить в таком месте, в

ОБНОВЛЕНИЕ ФИЛЬТРОВАЛЬНОГО ВЕЩЕСТВА

Удалить спускной колпачок, вынуть трубки. Поместить садовый шланг в верхнее отверстие резервуара и произвести вымывание песка.

РАБОТА 6-ХОДОВОГО КЛАПАНА* И 4-ХОДОВОГО КЛАПАНА

Позиция	Функция	Направление протекания воды
Фильтрация "Filtern"	Фильтрация воды в бассейне	От насоса через многоходовой клапан и – сверху вниз – через фильтрующий материал назад через коллекторные трубки и центральную подъемную трубу через многоходовой клапан к бассейну.
Обратная промывка "Rückspülen"	Чистка фильтрующего песка, смывание загрязнений	От насоса через многоходовой клапан, подъемную трубу и коллекторные трубки, через фильтрующий слой – снизу вверх – через многоходовой клапан в канализацию. При этом песок приводится в турбулентное движение и очищается. Задержанные загрязнения смываются в канализацию вместе с водой.
Дополнительная промывка "Nachspülen"	Дополнительная промывка фильтрующего песка и новое выравнивание фильтрующего слоя	От насоса через многоходовой клапан и фильтрующий слой сверху вниз – назад через коллекторные трубки и подъемную трубу через многоходовой клапан в канализацию.
Откачка воды из бассейна "Becken leerpumpen" *	Опорожнение бассейна, снижение уровня воды в бассейне	От насоса через многоходовой клапан в канализацию.
Закрывать / зима "Geschlossen / Winter"	Вода не циркулирует	От насоса к многоходовому клапану. Циркуляция прекращается.
Перекачивание без фильтра "Umwälzung ohne Filter" *	Перекачивание, подогрев воды в бассейне, быстрое растворение химикалий	От насоса через многоходовой клапан назад в бассейн без прохождения воды через фильтрующий слой.

ПЕРЕЧЕНЬ ЗАПАСНЫХ ДЕТАЛЕЙ

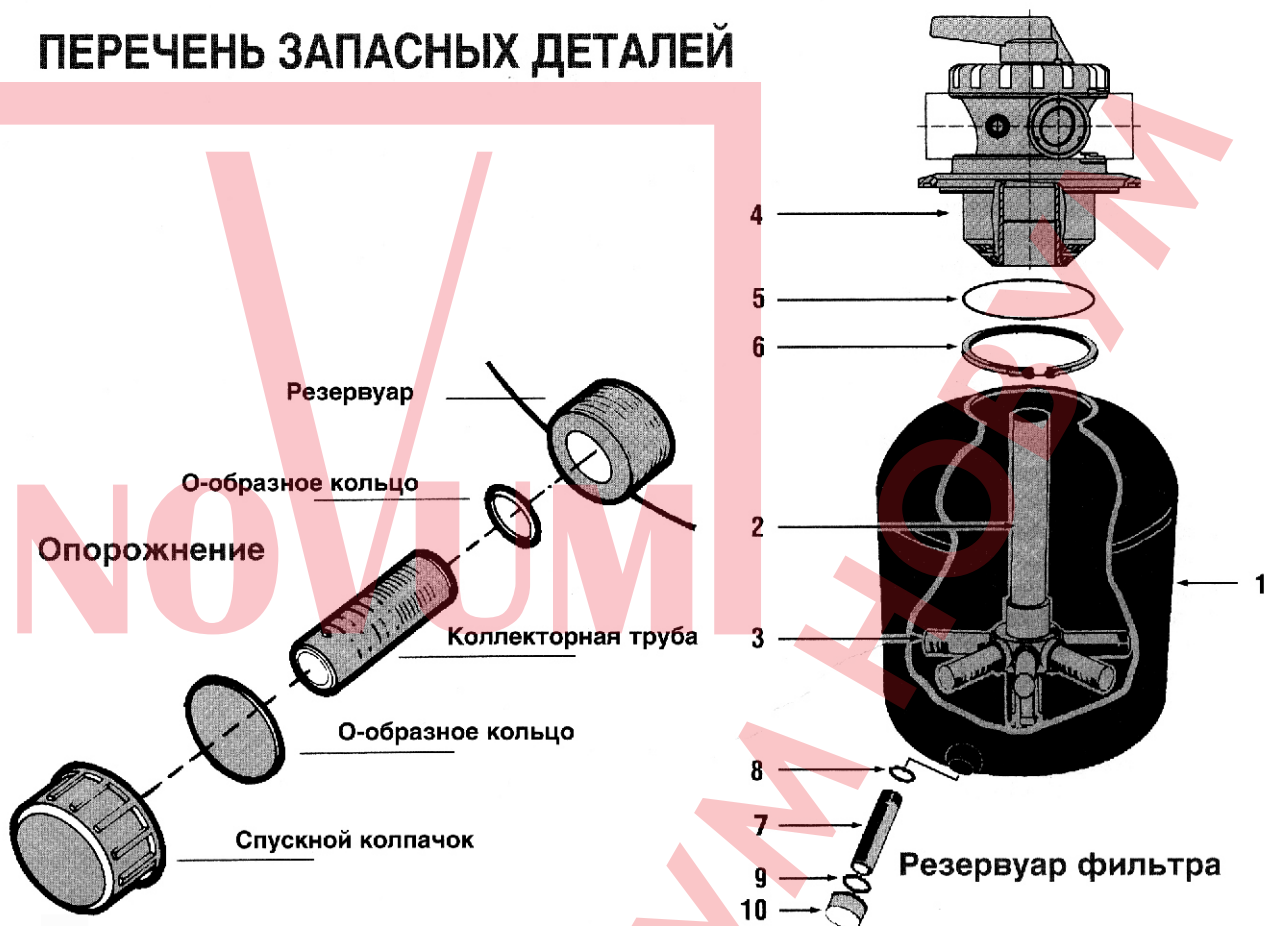

Поз.	Наименование	Количество	PA15-BR462	PA17-BR463	PA20-BR464	PA24-BR465
			PPA15-BR462	PPA17-BR463	PPA20-BR464	PPA24-BR465
1	Резервуар фильтра	1	24200-1000B	24201-1000B	24203-1000B	24204-1000B
2	Коллекторная труба	1	24200-MSS6	24201-MSS6	24203-MSS6	24204-MSS6
3	Распределит. трубка	6	24200-314	24201-373	24203-373	24204-460
4 A	4-ходовой вентиль	1	14965-TM10E	14965-TM10E	14965-TM10E	14965-TM10E
4 B	6-ходовой вентиль	1	14965-TM10	14965-TM10	14965-TM10	14965-TM10
5	O-образное кольцо	1	U9-369	U9-369	U9-369	U9-369
6	Бандаж	1	50194	50194	50194	50194
7	Спускная трубка	1	24600-0003	24600-0003	24600-0003	24600-0003
8	O-образное кольцо	1	U9-370	U9-370	U9-370	U9-370
9	O-образное кольцо	1	U9-371	U9-371	U9-371	U9-371
10	Спускной колпачок	1	14965-0025	14965-0025	14965-0025	14965-0025
•	Манометр	1	U239-21	U239-21	U239-21	U239-21
•	Платформа	1	24201-0055M	24201-0055M	24201-0055M	-
•	Шланг (РА)	1	22301	22302	22303	22305
•	Шланг (РРА)	1	22302	22303	22304	22305
•	Зажимная скоба шланга	2	P19-30-G	P19-30-G	P19-30-G	P19-30-G

• не показано на рисунке

ПЕРЕЧЕНЬ ЗАПАСНЫХ ДЕТАЛЕЙ

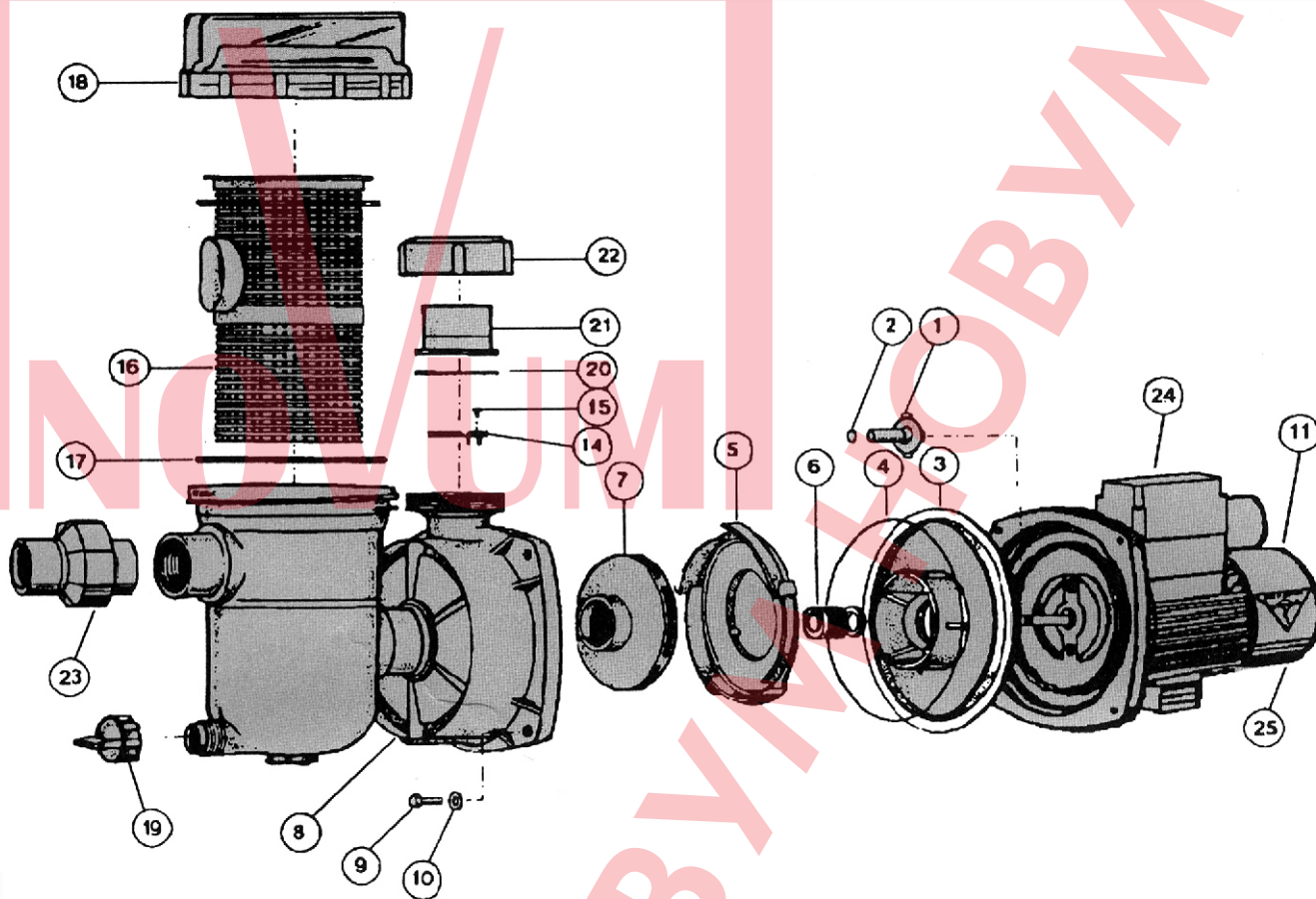

Поз.	Наименование	BR462E	BR463E	BR464E	BR465E
1	Втулка вала	604000	604000	604000	604000
2	О-образное кольцо втулки вала	702196	702196	702196	702196
3	Плита насоса	302060	302060	302060	302060
4	О-образное кольцо корпуса	702206	702206	702206	702206
5	Поворотное ведущее колесо	302200	302200	302200	302190
6	Скользящее кольцевое уплотнение	702789	702789	702789	702789
7	Рабочее колесо	504592	504593	510803	504823
8	Корпус насоса	800410	800410	800410	800410
9	Винты	800099	800099	800099	800099
10	Прокладочные шайбы	800110	800110	800110	800110
11	Запасной мотор	800443	800440	800441	800442
14	Поворотный обратный клапан	604020	604020	604020	604020
15	Винт	800201	800201	800201	800201
16	Предфильтровая вставка	302310	302310	302310	302310
17	О-образное кольцо крышки	702208	702208	702208	702208
18	Крышка предфильтра	404293	404293	404293	404293
19	Выпускной винт	504602	504602	504602	504602
20	О-образное кольцо на выходе	702193	702193	702193	702193
21	Клеевая муфта	507640	507640	507640	507640
22	Накидная гайка	505426	505426	505426	505426
23	Болтовое соединение в комплекте	800408	800408	800408	800408

Гарантия

Данное изделие имеет гарантию 24 месяца с даты покупки согласно ОУП (Общие Условия Поставки). Гарантия не распространяется:

- при нестабильности параметров электросети;
- на механические повреждения изделия;
- при неправильной установке изделия или неправильном использовании;
- на изделие, вскрывавшееся или ремонтировавшееся в течение гарантийного срока вне сервисного центра НОВУМ.

Если, несмотря на высокое качество применяемых материалов, какая-либо деталь потребует замены, направляйте свой заказ торговому представителю или непосредственно на фирму НОВУМ.

Модель _____

Серийный номер _____

Дата продажи:

М.П.



ЗАО "НОВУМ Консалтинг"
196158, г. Санкт-Петербург
Пулковское шоссе, 24
тел.: (812) 32-555-90
факс: (812) 32-555-91
www.novum.ru
novum@novum.ru